

**Kiel**

Fabricamos diseño

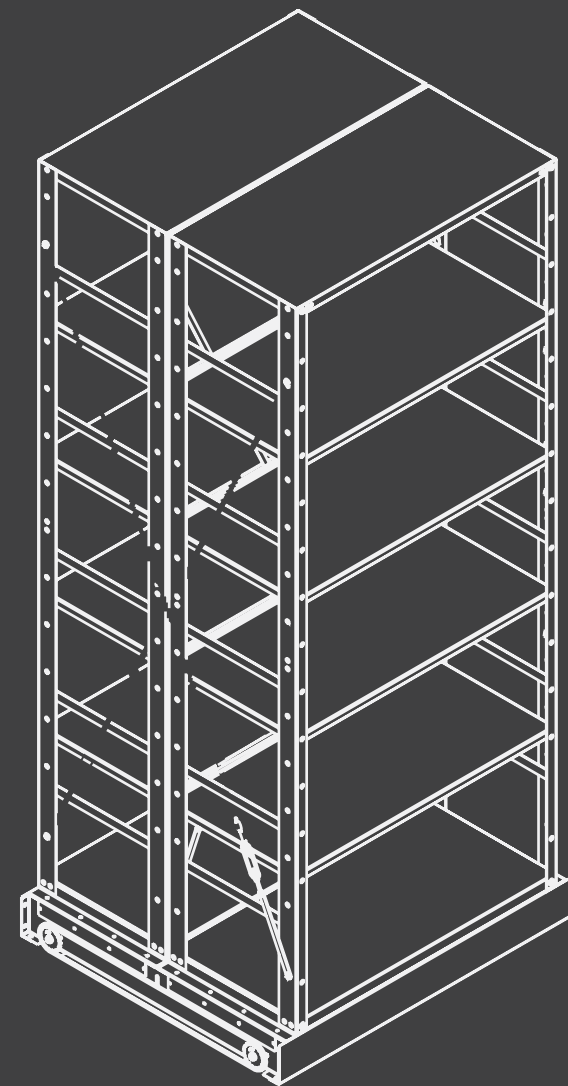

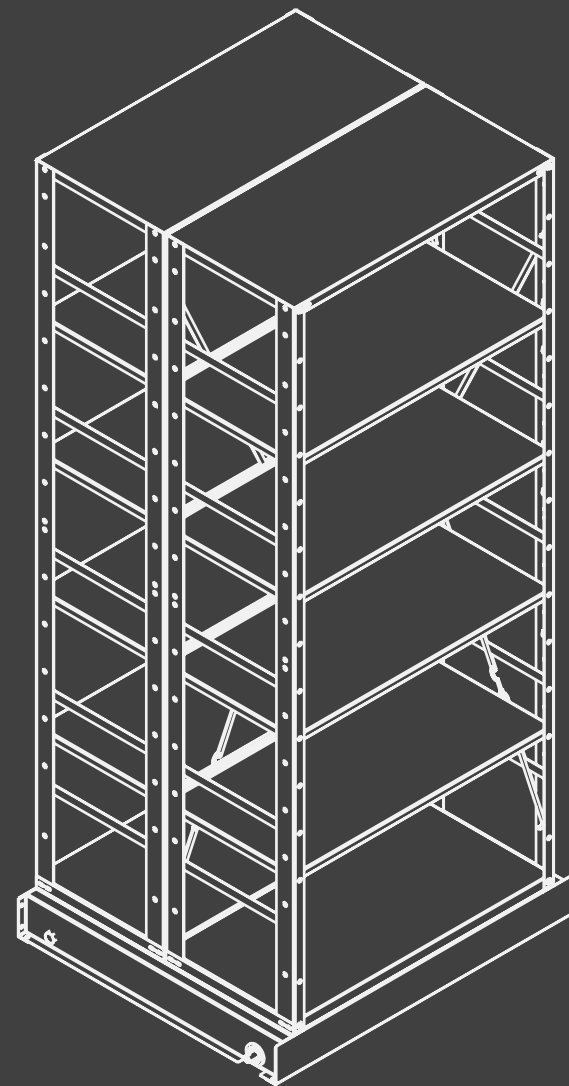
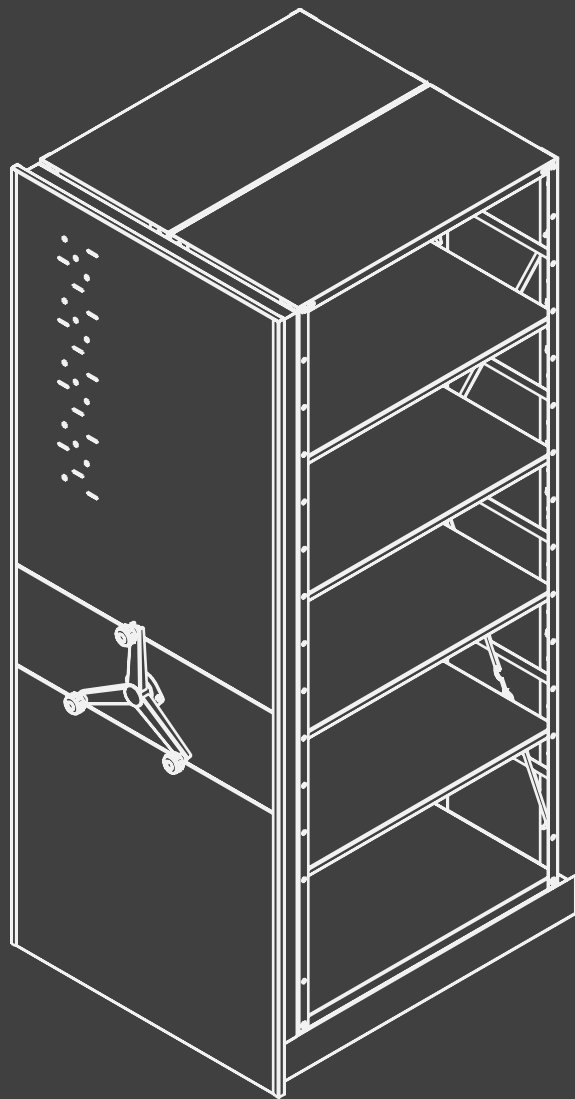

**Kiel**  
Fabricamos diseño

# GUÍA



Asesoría  
integral

6



Archivadores

7 - 10

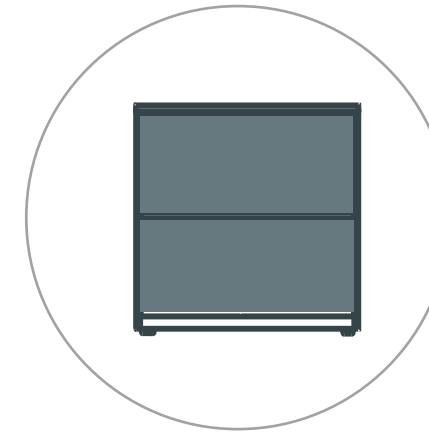

Muebles de  
Almacenamiento

11 - 21

# Somos **Kiel**

Fabricamos diseño

¡Somos una empresa apasionada por el crecimiento empresarial! Con más de 27 años de experiencia, nos dedicamos a solucionar necesidades basándonos en el diseño y la productividad.

Entendemos que la imagen corporativa es clave para alcanzar el éxito, por eso ofrecemos mobiliario de oficina, institucional, para espacios colectivos y para la oficina en casa que cumplen con los más altos estándares de calidad, responsabilidad y diseño.

Permítanos ser parte de su crecimiento corporativo y juntos alcanzar nuevas alturas.







## Asesoría integral

¡En KIEL encontrarás exactamente lo que buscas! Contamos con los mejores diseños en mobiliario para almacenes, bodegas, universidades, colegios, auditorios y oficinas, creando espacios acogedores que impulsarán tus proyectos y garantizarán encuentros corporativos y académicos exitosos.

Entendemos que la primera impresión es crucial en cualquier relación, por eso en KIEL nos esforzamos por ofrecer alternativas en mobiliario para empresas y mobiliario institucional que reflejen la esencia de tu compañía o institución desde el más mínimo detalle, marcando cada inicio con tus clientes, socios y visitantes con las mejores experiencias.

Déjanos ser parte de tu éxito y juntos creemos espacios que inspiran y transforman.

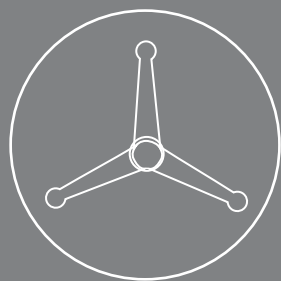

## Archivadores

Descubre la practicidad del archivador rodante para organizar documentos y maximizar espacio. Con ruedas que ofrecen movilidad fácil, acceso rápido garantizado en cualquier entorno laboral. Su diseño compacto se adapta a espacios reducidos y ofrece compartimentos ajustables con cerradura de seguridad. Simplifica la gestión de archivos y optimiza la eficiencia en tu lugar de trabajo.



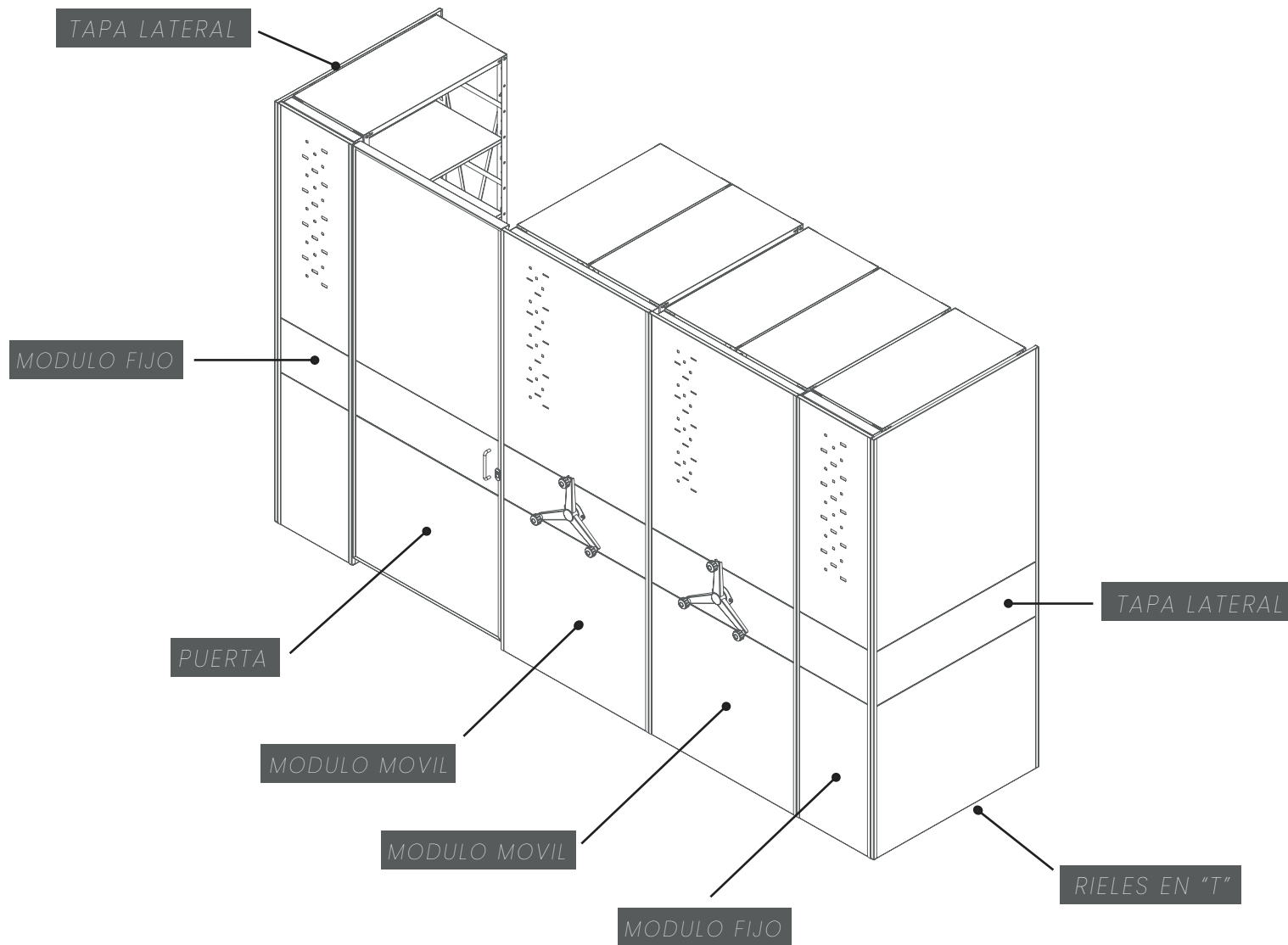

Este sistema facilita el centralizar, clasificar y ordenar grandes cantidades de documentos en una organización, al tiempo que optimiza espacio al eliminar las distancias requeridas para pasillos entre cada estantería.



Módulo móvil mecánico



Módulo móvil manual

## Configuraciones

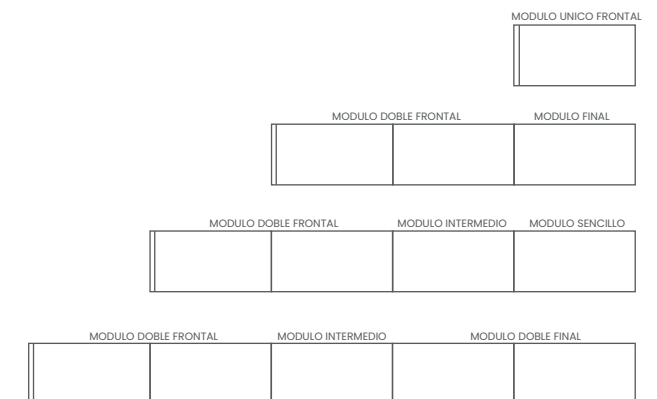





Archivador Manija metálica Frente madera 2x1



Archivador Manija metálica Frente metálico 2x1



Archivador Manija Integrada 2x1



Archivador Manija Embebida 2x1



Archivador Low Manija Embebida



Archivador Manija Embebida 1x1



Archivador horizontal 2 gavetas



Archivador Vertical 4 gavetas





## Muebles de Almacenamiento

Descubre nuestra colección de mobiliario para almacenamiento, donde diseño y funcionalidad se combinan para ofrecer soluciones inspiradoras. Desde lockers en variedad de configuraciones, modulares hasta mesas de lectura ergonómicas, diseñadas para maximizar el espacio y facilitar el acceso a la información. Con materiales resistentes y acabados de calidad, garantizamos durabilidad y estilo en cada pieza.





Ofrecemos lockers de línea y a medida en una amplia gama de colores y configuraciones para satisfacer las necesidades de cada espacio organizacional.

## Configuraciones







Esta línea de almacenamiento da como resultado una gran versatilidad con variedad en distribuciones y colores en un número reducido de referencias

## Configuraciones

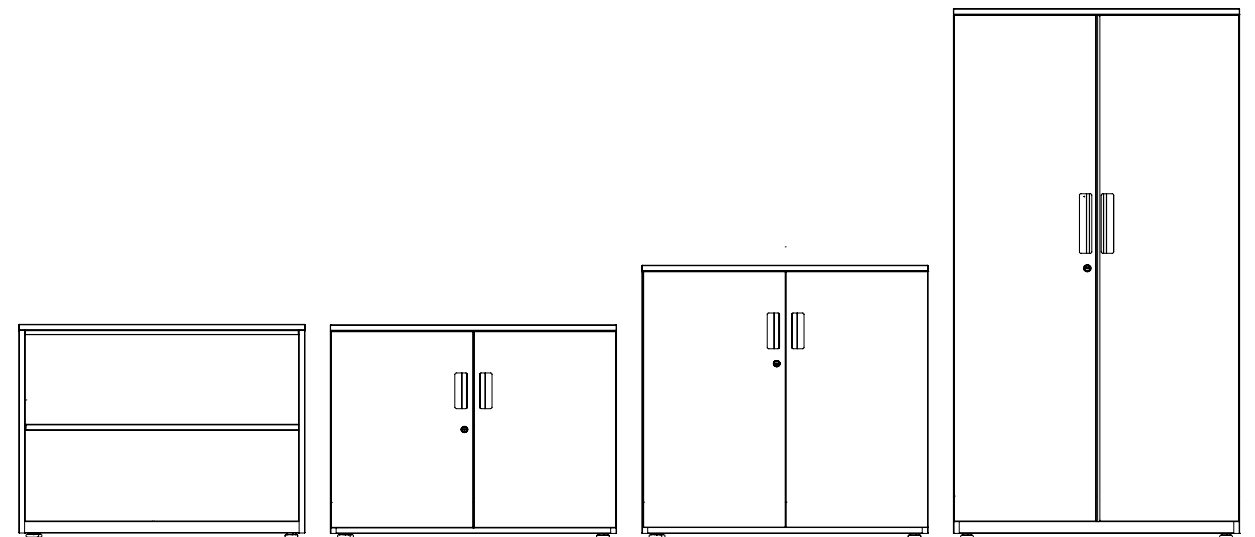





Gondola ideal para clasificar y ordenar grandes cantidades de productos en una organización, al tiempo que optimiza espacio y permite la fácil circulación de los clientes al aprovechar el espacio entre cada gondola.

## *Configuraciones*

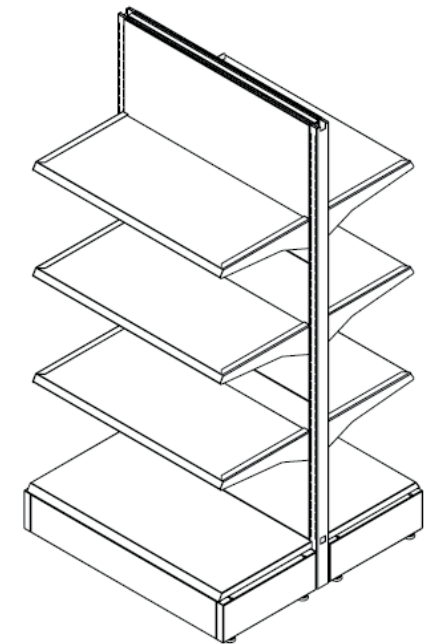
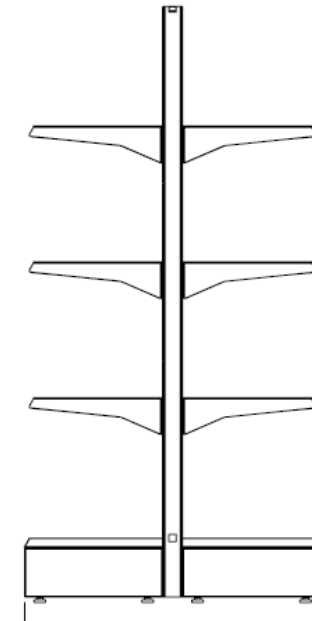
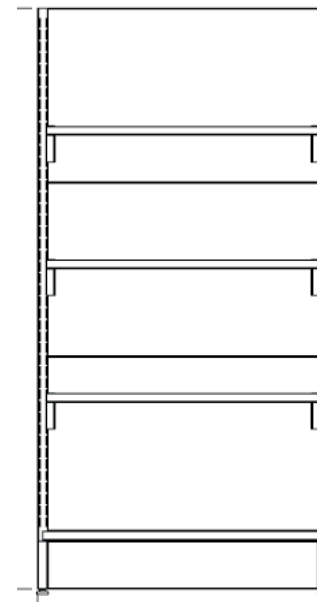





Estantería sencilla ubicada en espacios de trabajo, permite el fácil almacenamiento de los diferentes documentos, tanto en ambientes de oficina como en almacenes y bodegas. Ideal para guardar todo aquello que tienes en tu empresa.



## Configuraciones

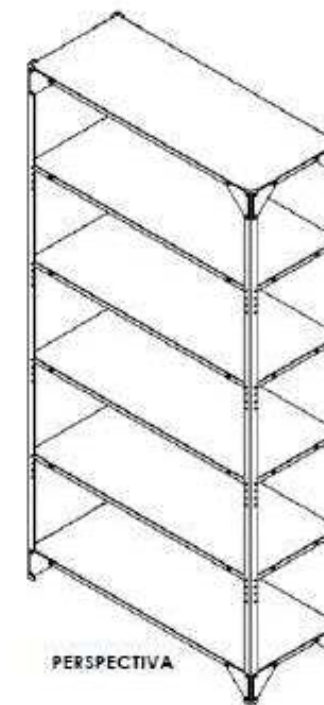
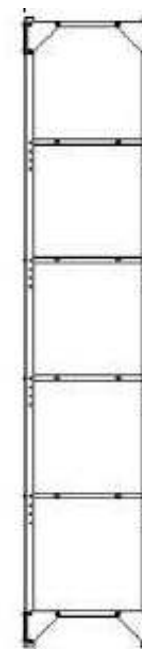
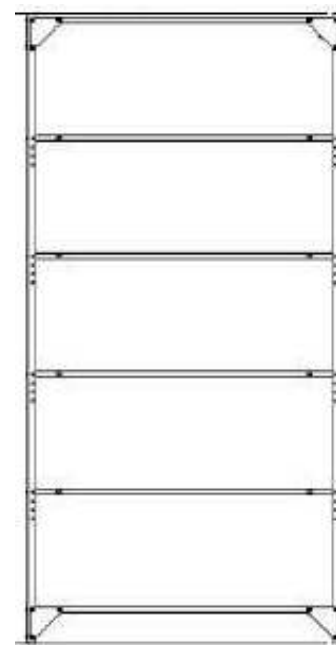

PERSPECTIVA





Estanteria de alta capacidad con materiales de la mejor resistencia para soportar altas cargas de peso ideal para el almacenamiento de cajas y productos mecanicos de gran tamaño. Adaptable a los diferentes espacios existentes.

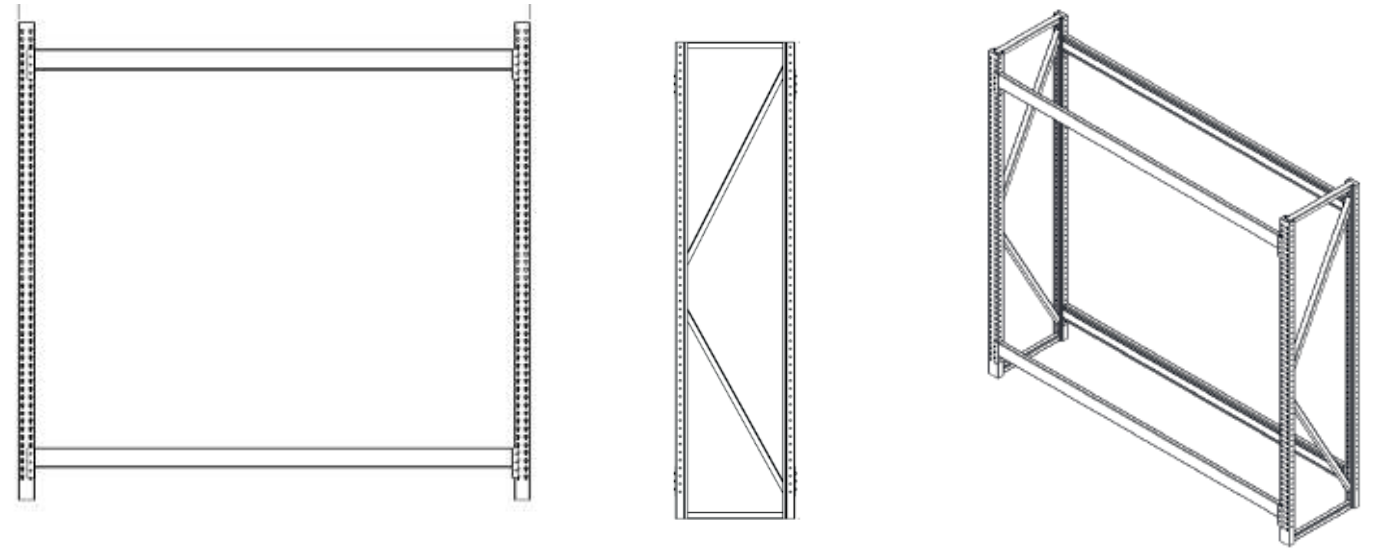



**Kiel**  
Fabricamos Diseño